

# Outdoor-WLAN-Steckdose SF-550.avs

App, kompatibel zu Amazon Alexa & Google Assistant

## Bedienungsanleitung

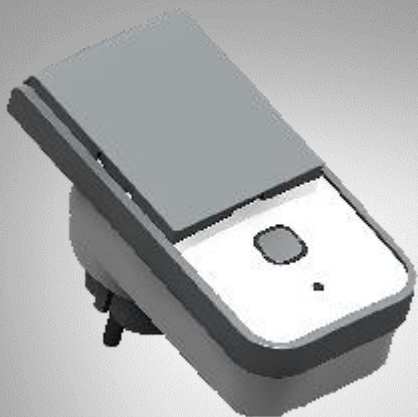

# Inhaltsverzeichnis

|   |           |
|---|-----------|
| <b>Ihre neue Outdoor-WLAN-Steckdose .....</b> | <b>5</b>  |
| Lieferumfang .....                            | 5         |
| <b>Wichtige Hinweise zu Beginn .....</b>      | <b>6</b>  |
| Allgemeine Sicherheitshinweise .....          | 7         |
| Spezielle Sicherheitshinweise .....           | 9         |
| Wichtige Hinweise zur Entsorgung.....         | 10        |
| Konformitätserklärung .....                   | 10        |
| <b>Produktdetails .....</b>                   | <b>11</b> |
| <b>Inbetriebnahme.....</b>                    | <b>12</b> |
| App installieren .....                        | 12        |
| Registrierung.....                            | 13        |
| Email.....                                    | 13        |
| Mobilfunknummer .....                         | 14        |
| Mit App verbinden .....                       | 16        |
| <b>Verwendung.....</b>                        | <b>17</b> |
| Allgemein .....                               | 17        |
| Manuell .....                                 | 18        |
| Sprachsteuerung.....                          | 18        |
| <b>App .....</b>                              | <b>19</b> |

|  |           |
|--|-----------|
| Geräte-Tab.....                                | 19        |
| Schnell-Steuerung .....                        | 20        |
| Ein-/Ausschalten .....                         | 20        |
| Steuer-Seite der WLAN-Steckdose .....          | 21        |
| Ein-/Ausschalten .....                         | 21        |
| Zeitsteuerung .....                            | 22        |
| Ausschalt-Countdown .....                      | 25        |
| Einstellungen.....                             | 26        |
| Szenen einstellen.....                         | 28        |
| Outdoor-WLAN-Steckdose aus App entfernen ..... | 30        |
| App-Konto löschen.....                         | 30        |
| <b>Alexa Voice Service.....</b>                | <b>31</b> |
| Liste der Sprachbefehle .....                  | 33        |
| <b>Google Assistant .....</b>                  | <b>33</b> |
| Liste der Sprachbefehle .....                  | 35        |
| <b>IFTTT.....</b>                              | <b>35</b> |
| Apps verbinden .....                           | 36        |
| Auslöser einstellen (Trigger) .....            | 36        |
| <b>Datenschutz .....</b>                       | <b>37</b> |
| <b>Technische Daten.....</b>                   | <b>38</b> |

Informationen und Antworten auf häufige Fragen (FAQs) zu vielen unserer Produkte sowie ggfs. aktualisierte Handbücher finden Sie auf der Internetseite:

**[www.luminea.info](http://www.luminea.info)**

Geben Sie dort im Suchfeld die Artikelnummer oder den Artikelnamen ein.

# Ihre neue Outdoor-WLAN-Steckdose

**Sehr geehrte Kundin, sehr geehrter Kunde,**

vielen Dank für den Kauf dieser Outdoor-WLAN-Steckdose. Schalten Sie die Steckdose von der App aus ein oder aus, messen Sie den Stromverbrauch des angeschlossenen Geräts oder nutzen Sie das Alexa-Sprachsystem oder den Google Assistant.

Bitte lesen Sie diese Bedienungsanleitung und befolgen Sie die aufgeführten Hinweise und Tipps, damit Sie Ihre neue Outdoor-WLAN-Steckdose optimal einsetzen können.

## Lieferumfang

- Outdoor-WLAN-Steckdose SF-550.avs
- Bedienungsanleitung

### Zusätzlich benötigt:

- Mobilgerät mit Android ab 4.3 / iOS ab 7

### Empfohlene App:

- Zum Betrieb benötigen Sie eine App, die eine Verbindung zwischen Ihrer WLAN-Steckdose und Ihrem Mobilgerät herstellen kann. Wir empfehlen hierzu die kostenlose App **ELESION**.

## **Wichtige Hinweise zu Beginn**

- Dieses Gerät kann von Kindern ab 8 Jahren und darüber sowie von Personen mit verringerten physischen, sensorischen oder mentalen Fähigkeiten oder Mangel an Erfahrung und Wissen benutzt werden, wenn sie beaufsichtigt oder bezüglich des sicheren Gebrauchs des Gerätes unterwiesen wurden und die daraus resultierenden Gefahren verstehen.
- Kinder dürfen nicht mit dem Gerät spielen.
- Reinigung und Benutzerwartung dürfen nicht durch Kinder durchgeführt werden, es sei denn, sie sind älter als 8 Jahre und beaufsichtigt.
- Bewahren Sie das Gerät und seine Zuleitung außerhalb der Reichweite von Kindern unter 8 Jahren auf.
- Vor der Reinigung bzw. Wartung des Gerätes muss dieses durch Ziehen des Netzsteckers vom Stromnetz getrennt werden

## Allgemeine Sicherheitshinweise

- Diese Bedienungsanleitung dient dazu, Sie mit der Funktionsweise dieses Produktes vertraut zu machen. Bewahren Sie diese Anleitung daher gut auf, damit Sie jederzeit darauf zugreifen können.
- Ein Umbauen oder Verändern des Produktes beeinträchtigt die Produktsicherheit. Achtung Verletzungsgefahr!
- Alle Änderungen und Reparaturen an dem Gerät oder Zubehör dürfen nur durch den Hersteller oder von durch ihn ausdrücklich hierfür autorisierte Personen durchgeführt werden.
- Achten Sie darauf, dass das Produkt an einer Steckdose betrieben wird die leicht zugänglich ist, damit Sie das Gerät im Notfall schnell vom Netz trennen können.
- Öffnen Sie das Produkt nie eigenmächtig. Führen Sie Reparaturen nie selbst aus!
- Behandeln Sie das Produkt sorgfältig. Es kann durch Stöße, Schläge oder Fall aus bereits geringer Höhe beschädigt werden.
- Halten Sie das Produkt fern von Feuchtigkeit und extremer Hitze.
- Tauchen Sie das Produkt niemals in Wasser oder andere Flüssigkeiten.
- Fassen Sie den Stecker nie mit nassen Händen an. Betreiben Sie das Gerät nicht im Freien oder in Räumen mit hoher Luftfeuchtigkeit.
- Überprüfen Sie das Gerät vor jeder Inbetriebnahme auf Beschädigungen. Wenn das Gerät oder der Stecker sichtbare Schäden aufweisen, darf das Gerät nicht

benutzt werden. Verwenden Sie das Gerät nicht, wenn es eine Fehlfunktion hatte oder heruntergefallen ist.

- Stellen Sie vor dem Anschließen an die Stromversorgung sicher, dass die auf dem Typenschild angegebene elektrische Spannung mit der Spannung Ihrer Steckdose übereinstimmt. Benutzen Sie nur Steckdosen mit Schutzkontakt.
- Achten Sie darauf, dass das Produkt an einer Steckdose betrieben wird die leicht zugänglich ist, damit Sie das Gerät im Notfall schnell vom Netz trennen können.
- In der Regel kann das WiFi-Signal keine dicke Wände oder soliden Türen durchdringen. Verwenden Sie gegebenenfalls einen WiFi-Repeater zur Signalverstärkung
- Ein Umbauen oder Verändern des Produktes beeinträchtigt die Produktsicherheit. Achtung Verletzungsgefahr!
- Öffnen Sie das Produkt niemals eigenmächtig. Führen Sie Reparaturen nie selbst aus!
- Behandeln Sie das Produkt sorgfältig. Es kann durch Stöße, Schläge oder Fall aus bereits geringer Höhe beschädigt werden.
- Halten Sie das Produkt fern von extremer Hitze.
- Das Produkt ist gegen allseitigen Spritzwasser geschützt, solange die Strombuchse abgedeckt ist. Tauchen Sie es niemals in Wasser oder andere Flüssigkeiten.
- Technische Änderungen und Irrtümer vorbehalten!
- Um den Anforderungen die sich aus der Funk-Exposition ergeben gerecht zu werden, sollte ein Abstand von mind. 20 cm zwischen diesem Gerät und umgebenden



Personen während des Gerätebetriebes eingehalten werden.

- Um den Vorschriften gerecht zu werden, ist von einem Betrieb in geringerer Entfernung abzuraten. Die für diesen Sender verwendete Antenne darf nicht zusammen mit einer anderen Antenne oder einem anderen Sender aufgestellt werden

## **Spezielle Sicherheitshinweise**

- Schließen Sie das Funksteckdosen-Set nur an, wenn die Netzspannung der Steckdose mit der Angabe auf dem Typenschild übereinstimmt.
- Betrieben Sie das Funksteckdosen-Set nicht, wenn es sichtbare Schäden aufweist.
- Die Funksteckdosen dürfen nicht mit einer externen Zeitschaltuhr oder einem separaten Fernwirksystem betrieben werden.
- Fassen Sie die Funksteckdosen nicht mit feuchten oder nassen Händen an.
- Halten Sie das Funksteckdosen-Set von offenem Feuer und heißen Flächen fern.
- Nutzen Sie das Funksteckdosen-Set ausschließlich an einer ordnungsgemäß installierten Steckdose mit zuverlässig angeschlossenem Schutzleiter.
- Wenn Sie das Funksteckdosen-Set unsachgemäß benutzen, kann es beschädigt werden.

## Wichtige Hinweise zur Entsorgung

Dieses Elektrogerät gehört **nicht** in den Hausmüll. Für die fachgerechte Entsorgung wenden Sie sich bitte an die öffentlichen Sammelstellen in Ihrer Gemeinde. Einzelheiten zum Standort einer solchen Sammelstelle und über ggf. vorhandene Mengenbeschränkungen pro Tag/Monat/Jahr entnehmen Sie bitte den Informationen der jeweiligen Gemeinde.



## Konformitätserklärung

Hiermit erklärt PEARL GmbH, dass sich das Produkt NX-4458-675 in Übereinstimmung mit der RoHS-Richtlinie 2011/65/EU, der EMV-Richtlinie 2014/30/EU, der Niederspannungsrichtlinie 2014/35/EU und der Funkanlagen-Richtlinie 2014/53/EU befindet.

*Kurtasz, A.*

Qualitätsmanagement  
Dipl.-Ing. (FH) Andreas Kurtasz

Die ausführliche Konformitätserklärung finden Sie unter [www.pearl.de/support](http://www.pearl.de/support). Geben Sie dort im Suchfeld die Artikelnummer NX-4458 ein.



## Produktdetails

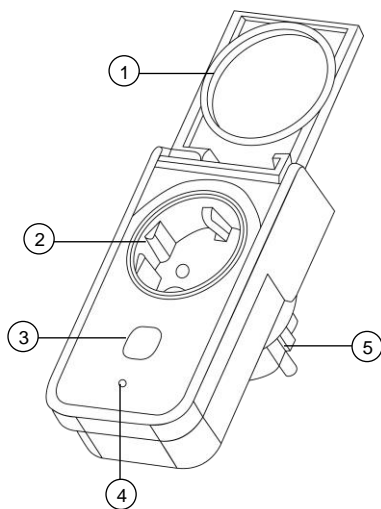

1. Schutzabdeckung
2. 230-V-Buchse
3. Ein/Aus-Taste

4. WLAN-LED
5. 230-V-Stecker

# Inbetriebnahme

## App installieren

Zum Betrieb benötigen Sie eine App, die eine Verbindung zwischen Ihrer WLAN-Steckdose und Ihrem Mobilgerät herstellen kann. Wir empfehlen hierzu die kostenlose App **ELESION**. Suchen Sie diese im Google Play Store (Android) oder App-Store (iOS) und installieren Sie sie auf Ihrem Mobilgerät.

Oder scannen Sie mit Hilfe einer Barcode-Scanner-App den entsprechenden QR-Code ein:

Android



iOS



## Registrierung

Die Registrierung in der App kann per Email-Adresse oder Mobilfunknummer erfolgen.

### Email

1. Öffnen Sie die App **ELESION**. Gestatten Sie gegebenenfalls das Senden von Mitteilungen.
2. Tippen Sie auf **Erstellen eines neuen Kontos**.
3. Lesen Sie sich die Datenschutzrichtlinie gut durch. Tippen Sie dann auf **zustimmen**.
4. Stellen Sie im ersten Feld Ihr Land ein.
5. Geben Sie im zweiten Feld Ihre Email-Adresse ein.
6. Tippen Sie auf **Code bekommen**. Eine Bestätigungs-Email wird an Ihre Email-Adresse geschickt.
7. Suchen Sie in Ihrem Postfach nach einer Email von **ELESION**. Geben Sie innerhalb der nächsten Minuten den in der Email hinterlegten Bestätigungscode in der App ein.



#### HINWEIS:

*Sollte die Email nicht im Posteingang angezeigt werden, durchsuchen Sie den Junk-/Spam-Ordner.*

8. Legen Sie ein Konto-Passwort fest. Das Passwort sollte aus 6 – 20 Zeichen bestehen und mindestens einen Buchstaben und eine Zahl enthalten.
9. Tippen Sie auf **Fertigstellung**.
10. Gestatten Sie gegebenenfalls den Standort-Zugriff.
11. Tippen Sie auf **Erstellung Familie**.



### HINWEIS:

*Die Erstellung von „Familiengruppen“ dient der Standort-Zuteilung. Wenn Sie z.B. über mehrere Wohnsitze verfügen, sind die Geräte so immer noch eindeutig dem entsprechenden Wohnsitz zugeordnet. Zudem können Sie andere Haushaltsmitglieder in die Gruppe einladen und ihnen Zugriffsrechte auf das Gerät gewähren.*

12. Geben Sie der Gruppe im ersten Feld (**Familiename**) einen Namen, z.B. Wohnung XXX.
13. Tippen Sie auf das zweite Feld. Warten Sie, bis Ihr Standort ermittelt wurde und tippen Sie dann auf **Bestätigen**.
14. Legen Sie fest, für welche Räume die Gruppe gelten soll. Fügen Sie gegebenenfalls einen eigenen Raum hinzu.
15. Tippen Sie oben rechts auf **Fertigst...**
16. Tippen Sie in der Erfolgsmeldung auf **Fertigstellung**. Sie gelangen zur Startseite der App (**Mein Zuhause**-Tab).

## Mobilfunknummer

1. Öffnen Sie die App **ELESION**. Gestatten Sie gegebenenfalls das Senden von Mitteilungen.
2. Tippen Sie auf **Erstellen eines neuen Kontos**.
3. Lesen Sie sich die Datenschutzrichtlinie gut durch. Tippen Sie dann auf **zustimmen**.
4. Stellen Sie im ersten Feld Ihr Land ein.
5. Geben Sie im zweiten Feld Ihre vollständige Mobilfunknummer ein.

**HINWEIS:**

Schreiben Sie die Nummer vom Format her wie in diesem Beispiel: 0173XXXXXXX (und nicht +49173XXXXXXX oder 173XXXXXXX).

6. Tippen Sie auf **Code bekommen**. Eine Bestätigungsm-SMS wird an Ihre Rufnummer geschickt.
7. Geben Sie innerhalb der nächsten Minuten den in der SMS hinterlegten Bestätigungscode in der App ein.
8. Legen Sie ein Konto-Passwort fest. Das Passwort sollte aus 6 – 20 Zeichen bestehen und mindestens einen Buchstaben und eine Zahl enthalten.
9. Tippen Sie auf **Fertigstellung**.
10. Gestatten Sie gegebenenfalls den Standort-Zugriff.
11. Tippen Sie auf **Erstellung Familie**.

**HINWEIS:**

Die Erstellung von „Familiengruppen“ dient der Standort-Zuteilung. Wenn Sie z.B. über mehrere Wohnsitze verfügen, sind die Geräte so immer noch eindeutig zuordenbar. Zudem können Sie andere Haushaltsmitglieder in die Gruppe einladen und ihnen Zugriffsrechte auf das Gerät gewähren.

12. Geben Sie der Gruppe im ersten Feld (**Familienname**) einen Namen, z.B. Wohnung XXX.
13. Tippen Sie auf das zweite Feld. Warten Sie, bis Ihr Standort ermittelt wurde und tippen Sie dann auf **Bestätigen**.
14. Legen Sie fest, über welche Räume der Wohnsitz verfügt. Fügen Sie gegebenenfalls weitere Räume hinzu

(z.B. Büro, Kinderzimmer, Gästezimmer, Schlafzimmer XXX, etc.).

15. Tippen Sie oben rechts auf **Fertigst...**
16. Tippen Sie in der Erfolgsmeldung auf **Fertigstellung**. Sie gelangen zur Startseite der App (**Mein Zuhause**-Tab).

## Mit App verbinden

1. Öffnen Sie die App **ELESION**.
2. Melden Sie sich an. Sie gelangen zum Mein-Zuhause-Tab.
3. Tippen Sie auf **Gerät hinzufügen** oder oben rechts auf das **Plus-Symbol**.
4. Scrollen Sie nach unten. Tippen Sie auf den Menüpunkt **Steckdose**.



Steckdose

5. Verbinden Sie Ihre Outdoor-WLAN-Steckdose mit einer geeigneten Steckdose. Nach kurzer Zeit leuchten die Ein/Aus-Taste und die WLAN-LED.



**HINWEIS:**

*Sollte die WLAN-LED nicht schnell grün blinken, halten Sie die Ein/Aus-Taste 5 s gedrückt.*

6. Tippen Sie auf **Nächster Schritt**.
7. Wählen Sie das gewünschte Netzwerk aus und geben Sie das Passwort ein. Tippen Sie dann auf **OK**. Die Geräte werden verbunden, dies kann einige Augenblicke dauern.



8. Eine Erfolgsmeldung erscheint. Tippen Sie auf den Stift neben dem Namen. Es öffnet sich das Feld **Umbenennen**. Geben Sie Ihrer Outdoor-WLAN-Steckdose einen eindeutigen, leicht zuordenbaren Namen (z.B. Steckdose) und tippen Sie auf **Speichern**. Tippen Sie dann auf **Fertigstellung**.



*HINWEIS:*

*Wir empfehlen Ihnen Ihre Steckdose in der App entsprechend umzubenennen, damit diese eindeutig bei der Sprachbefehlssteuerung erkannt werden kann, z.B. Terrasse.*



*HINWEIS:*

*Sollte eine Verbindung über den Router nicht möglich sein, folgen Sie den Anweisungen auf dem Bildschirm.*

## Verwendung

Ihre WLAN-Steckdose zeigt ab 5 W zuverlässig Ihren Stromverbrauch an.

## Allgemein

Steuern Sie Ihre Steckdose über die App **ELESION** oder per Sprachbefehl (Amazon Alexa / Google Assistant).

## Manuell

Schalten Sie Ihre WLAN-Steckdose durch Drücken der Ein/Aus-Taste ein (Taste leuchtet rot) oder aus.

## Sprachsteuerung

Ihre WLAN-Steckdose kann per Sprachbefehl ein- und ausgeschaltet werden.

| Aktion      | Sprachbefehl  |
|-------------|---|
| Einschalten | Alexa, _____ (Geräte-Name in <b>ELESION-App</b> ) an!       |
|             | OK, Google, _____ (Geräte-Name in <b>ELESION-App</b> ) an!  |
| Ausschalten | Alexa, _____ (Geräte-Name in <b>ELESION-App</b> ) aus!      |
|             | OK, Google, _____ (Geräte-Name in <b>ELESION-App</b> ) aus! |

## App



### HINWEIS:

*Apps werden ständig weiterentwickelt und verbessert. Es kann daher vorkommen, dass die Beschreibung der App in dieser Bedienungsanleitung nicht mehr der aktuellsten App-Version entspricht.*

## Geräte-Tab

Die App ist in drei Tabs aufgeteilt: **Mein Zuhause**, **Smart Szenen** und **Profil**.

|  |                  |   |
|--|------------------|---|
|  | Mein-Zuhause-Tab | Geräteliste   |
|  |                  | Zimmerliste   |
|  |                  | Gerät hinzufügen  |
|  |                  | Standortbasierte Wetterinformationen  |
|  | Smart-Szenen-Tab | Automatische Aktionen (Szenen) einstellen / ändern / aktivieren / deaktivieren      |
|  | Profil-Tab       | Familienverwaltung  |
|  |                  | Benutzerverwaltung  |
|  |                  | App-Nachrichten zu Freigaben, ausgelösten Alarmen etc. ( <b>Nachrichtencenter</b> ) |

|  |  |
|--|--|
|  | Geräte-QR-Code scannen<br><b>(Scannen)</b>   |
|  | Feedback geben <b>(Rückmeldung)</b>  |
|  | Benachrichtigungs-Einstellungen<br>vornehmen / Zugriff Dritter<br><b>(Einstellungen)</b> |

## Schnell-Steuerung

### Ein-/Ausschalten

Schalten Sie Ihren WLAN-Steckdose ein oder aus, indem Sie in der Geräte-Seite im Feld Ihres WLAN-Steckdose auf folgendes Symbol tippen:



## Steuer-Seite der WLAN-Steckdose

Auf der Steuer-Seite Ihrer WLAN-Steckdose können alle relevanten Einstellungen vorgenommen werden.

Rufen Sie die Steuer-Seite Ihrer WLAN-Steckdose auf, indem Sie in der Geräte-Liste (Geräte-Tab) auf die Abbildung Ihrer WLAN-Steckdose tippen.

### Ein-/Ausschalten

Tippen Sie einfach auf das Ein/Aus-Symbol in der Mitte der Steuer-Seite. Ihre WLAN-Steckdose wird entsprechend ein- oder ausgeschaltet. Oder tippen Sie unten auf das Symbol der verschlungenen Kreise (**Umschalten**).

Android

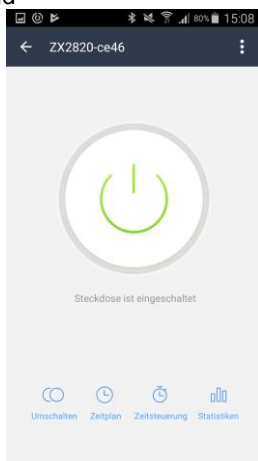
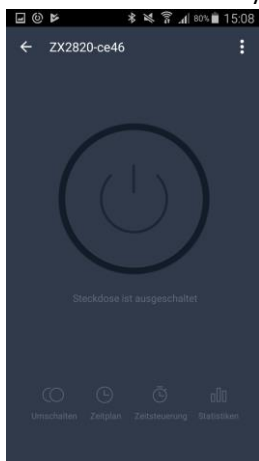

iOS

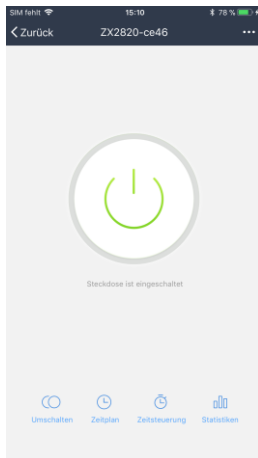
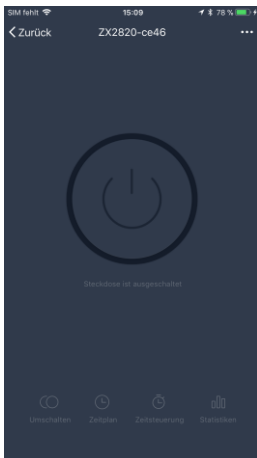

## Zeitsteuerung

Stellen Sie einen Ein- und Ausschaltplan für Ihren WLAN-Steckdose zusammen.

### Zeitplan erstellen

1. Tippen Sie unten auf das Uhr-Symbol:



2. Tippen Sie auf **Termin hinzufügen**. Oder tippen Sie auf den Termin, den Sie bearbeiten möchten.

**HINWEIS:**

*Pro Termin kann nur eine Aktion festgelegt werden. Ihr WLAN-Steckdose kann sich zur eingestellten Zeit entweder ein- oder ausschalten.*

3. Stellen Sie über die Scrollräder die gewünschte Uhrzeit ein.
4. Stellen Sie den gewünschten Wiederholungs-Zyklus ein, indem Sie auf den Pfeil neben **Wiederholung** tippen.
5. Markieren Sie die Wochentage, an denen dieser Zyklus gelten soll, indem Sie auf sie tippen. Neben den markierten Wochentagen erscheint ein Häkchen.
6. Kehren Sie zu den Einstellungen zurück, indem Sie oben auf den Pfeil nach links tippen.
7. Stellen Sie ein, welche Aktion ausgeführt werden soll, indem Sie auf den Pfeil neben **Umschalten** und dann auf die entsprechende Option (**Ein**=Einschalten, **Aus**=Ausschalten) tippen.
8. Tippen Sie auf **Bestätigen**
9. Tippen Sie oben rechts auf **Speichern**. Der Termin wird Ihrer Terminliste hinzugefügt.
10. Der Zeitplan ist nach dem Erstellen automatisch aktiviert.

## Zeitplan aktivieren / deaktivieren

Aktivieren oder deaktivieren Sie einen Zeitplan, indem Sie in der Terminliste auf die Schaltfläche neben dem Termin tippen. Die Schaltfläche deaktivierter Zeitpläne ist grau (Cursor links), die Schaltfläche aktivierter Zeitpläne farbig (Cursor rechts).



### HINWEIS:

*Zeitpläne, die in der Vergangenheit liegen, werden automatisch deaktiviert. Dies ist z.B. bei einem Zeitplan der Fall, der einmalig um 14:00 Uhr in Kraft tritt. Ab 14:01 Uhr wird dieser Zeitplan automatisch als deaktiviert angezeigt.*

#### Android

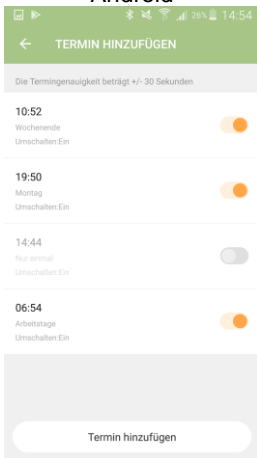

#### iOS

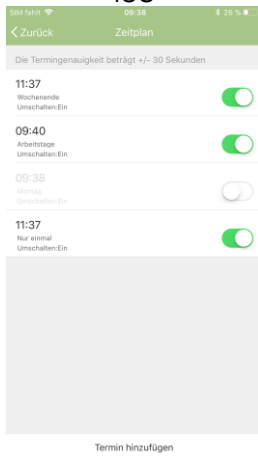



## Zeitplan löschen

Android:

1. Halten Sie den Zeitplan, den Sie löschen möchten, in der Terminliste angetippt.
2. Tippen Sie dann auf **Löschen**. Der Termin wird aus der Liste entfernt.

iOS:

1. Tippen Sie in der Terminliste auf den Zeitplan, den Sie löschen möchten, und wischen Sie nach links.
2. Tippen Sie auf **Löschen**. Der Termin wird aus der Liste entfernt.

## **Ausschalt-Countdown**

Stellen Sie eine Zeitspanne ein, nach deren Ablauf sich Ihre WLAN-Steckdose automatisch ausschaltet.

1. Tippen Sie unten auf das Stoppuhr-Symbol:



2. Android:

Stellen Sie mit Hilfe der Uhrzeiger die gewünschte Zeitspanne ein. Tippen Sie dann auf **OK**. Der Countdown beginnt sofort.

iOS:

Stellen Sie mit Hilfe der Scrollräder die gewünschte Zeitspanne ein. Tippen Sie dann auf **Bestätigen**. Der Countdown beginnt sofort.

3. Nach Ablauf des Countdowns schaltet sich Ihre WLAN-Steckdose automatisch aus.

## Statistiken

Rufen Sie Informationen zum Energieverbrauch auf.

1. Tippen Sie unten auf das Statistik-Symbol:



2. Die Statistik-Seite wird geöffnet.



*HINWEIS:*

*Zum Aufrufen älterer Werte oder bestimmter Daten, tippen Sie unten auf den entsprechenden Monat.*

3. Kehren Sie zur Steuer-Seite zurück, indem Sie oben auf den Pfeil nach links tippen.

## Einstellungen

Rufen Sie das Einstellungs Menü auf, indem Sie in der Steuer-Seite rechts oben auf folgendes Symbol tippen:



Folgende Optionen stehen Ihnen im Einstellungsmenü zur Verfügung:

|   |  |
|---|--|
| Namen des Geräts ändern                 | Namen der Outdoor-WLAN-Steckdose bearbeiten  |
| Der Standort des Geräts                 | Wählen Sie aus, in welchem Raum sich die Outdoor-WLAN-Steckdose befindet.                    |
| Netzwerk überprüfen                     | Netzwerkstärke überprüfen  |
| Gerät teilen                            | Outdoor-WLAN-Steckdose mit anderen App-Nutzern teilen.                                       |
| Gruppe erstellen                        | Stellen Sie ein, welche in der App angemeldeten Geräte gleichzeitig ausgelöst werden sollen. |
| Information des Geräts                  | Outdoor-WLAN-Steckdosen-Informationen  |
| Rückmeldung                             | Feedback senden  |
| Überprüfen Sie das Upgrade der Firmware | Firmware aktualisieren   |
| Das Gerät entfernen                     | Outdoor-WLAN-Steckdose aus der App löschen   |
| Werkseinstellungen wiederherstellen     | Setzen Sie Ihr Gerät auf Werkseinstellungen zurück.  |

## Szenen einstellen

Stellen Sie individuell Ihren Bedürfnissen angepasste, automatische Geräte-Aktionen ein. Diese werden über andere mit der App verbundene Geräte an bestimmte Bedingungen geknüpft. Für das Erstellen von Szenen werden sensorische Geräte (z.B. NX-470) und Ausgabegeräte (z.B. Ihre WLAN-Steckdose) benötigt.



### HINWEIS:

*Um Sensoren mit Ihrer Outdoor-WLAN-Steckdose zu verknüpfen, die nicht in der **ELESION**-App angemeldet sind, gehen Sie bitte vor wie im Abschnitt **IFTTT** beschrieben.*

1. Öffnen Sie den Smart-Szenen-Tab.



2. Tippen Sie auf **Smart hinzufügen** oder das **Plus-Symbol** oben rechts.
3. Wählen Sie die gewünschte Kategorie aus:
  - **Szene:** mehrere Geräte über die Taste eines Gerätes steuern.
  - **Automation:** bestimmte Bedingungen lösen automatisch Aktionen von Geräten aus.
4. Tippen Sie auf **Szene benennen**.
5. Geben Sie den Namen der Szene ein und tippen Sie auf **OK**.

**Szene:**

6. Tippen Sie auf **Aktion zur Durchführung hinzufügen** oder das Plus-Symbol bei **Folgende Aktionen werden durchgeführt**.
7. Tippen Sie auf das gewünschte Gerät.
8. Tippen Sie auf die gewünschte Wahlfunktion.
9. Stellen Sie die gewünschte Option ein.
10. Tippen Sie oben rechts auf **Weiter**.
11. Tippen Sie unten auf die Schaltfläche, um die Szene im Zuhause-Tab ein- (Cursor rechts) oder auszublenden (Cursor links).

**Automation:**

6. Tippen Sie auf **Bedingung zum Auslösen hinzufügen** oder auf das Plus-Symbol bei **Wenn irgend eine Voraussetzung erfüllt....**
7. Tippen Sie auf die gewünschte Kategorie.
8. Stellen Sie die gewünschte Option ein.
9. Tippen Sie oben rechts auf **Weiter**.
10. Tippen Sie unten auf **Aktion zur Durchführung hinzufügen** oder auf das Plus-Symbol bei **Folgende Aktionen werden durchgeführt**.
11. Tippen Sie auf die gewünschte Option.
12. Beenden Sie die Einstellung der Szene / Automation, indem Sie oben rechts auf **Speichern** tippen.

## Outdoor-WLAN-Steckdose aus App entfernen

1. Tippen Sie in der Geräteliste (Mein-Zuhause-Tab) auf Ihre Outdoor-WLAN-Steckdose.
2. Tippen Sie oben rechts auf das Menü-Symbol:



3. Scrollen Sie nach unten und tippen Sie auf **Gerät entfernen**.
4. Bestätigen Sie den Vorgang, indem Sie im Meldefenster auf **Fertig** tippen. Ihre Outdoor-WLAN-Steckdose wird aus der App entfernt.

## App-Konto löschen

1. Öffnen Sie den Profil-Tab.



2. Klicken Sie ganz oben auf den Pfeil neben Ihrer Email-Adresse.
3. Scrollen Sie gegebenenfalls nach unten und tippen Sie auf den Menüpunkt **Konto deaktivieren**.
4. Tippen Sie auf **Bestätigen**.
5. Lesen Sie sich die Informations-Anzeige gut durch. Tippen Sie dann auf **Confirm**.

6. Sie werden automatisch ausgeloggt. Ihr Konto wird zum auf der Informations-Anzeige angegebenen Zeitpunkt endgültig gelöscht.

## Alexa Voice Service



### HINWEIS:

Für die Nutzung der Sprachbefehl-Funktion benötigen Sie ein Alexa Voice-fähiges Gerät (z.B. ZX-1660, Echo Dot oder Echo) und ein Amazon-Konto.



### HINWEIS:

Wenn Sie bereits aufgrund eines anderen **ELESION**-Geräts **ELESION** als Skill in der **Amazon Alexa**-App aktiviert haben, so müssen die unteren Schritte in der Regel nicht durchgeführt werden. Das Gerät wird automatisch erkannt, sobald es mit der **ELESION**-App verbunden wurde. Es kann sofort per Sprachbefehl gesteuert werden. Sollte dies nicht der Fall sein, deaktivieren Sie bitte in der **Amazon Alexa**-App zuerst die **ELESION**-Skill und aktivieren Sie sie dann erneut (siehe unten Schritt 7 – 14).

1. Installieren Sie die **Amazon Alexa**-App von Amazon.
2. Öffnen Sie die **Amazon Alexa**-App.
3. Melden Sie sich mit Ihrem Amazon-Konto an.
4. Rufen Sie das Menü auf und tippen Sie auf den Menüpunkt **Skills und Spiele**.

5. Geben Sie in der Suchleiste **ELESION** ein. Tippen Sie dann auf das Lupen-Symbol.
6. Tippen Sie in der Liste der Suchergebnisse auf **ELESION**.
7. Tippen Sie auf **AKTIVIEREN**.
8. Stellen Sie im vorderen Teil des ersten Eingabefeldes Ihr Land ein.

**HINWEIS:**

*Die Länderliste ist nicht alphabetisch, sondern nach Vorwahl sortiert. Die Länder sind unter ihren englischen Namen gelistet (z.B. Germany +49).*

9. Geben Sie neben der Länder-Vorwahl die Email-Adresse bzw. Mobilfunknummer ein, mit der Sie sich auf **ELESION** registriert haben.
10. Geben Sie im zweiten Feld das Passwort Ihres **ELESION**-Kontos ein.
11. Tippen Sie auf **Sofort verbinden**.
12. Das **ELESION**-Symbol und Ihre Email-Adresse bzw. Mobilfunknummer werden oben angezeigt. Tippen Sie unten auf **Autorisieren**. Ihr **ELESION**-Konto wird mit der **Amazon Alexa**-App verknüpft. Dies kann einige Augenblicke dauern.
13. Warten Sie, bis die Erfolgsmeldung **ELESION** wurde erfolgreich verknüpft angezeigt wird. Tippen Sie dann oben links auf **Fertig**. Sie gelangen zum **ELESION**-Tab der App.
14. Tippen Sie auf **GERÄTE ERKENNEN**.



## Liste der Sprachbefehle



### HINWEIS:

In der Liste lautet der in der **ELESION-App** vergebene Geräte name **WOHNZIMMER**. Ersetzen Sie diesen durch den von Ihnen in der **ELESION-App** vergebenen Gerätenamen. Bei den Farb- und Prozentangaben handelt es sich um Beispiel-Werte, die mit Ihren gewünschten Werten ersetzt werden können.

| Aktion      | Befehl                 |
|-------------|------------------------|
| Einschalten | Alexa, WOHNZIMMER an!  |
| Ausschalten | Alexa, WOHNZIMMER aus! |

## Google Assistant



### HINWEISE:

Für die Nutzung der **Google Home-App** benötigen Sie ein entsprechendes Lautsprecher-Gerät (z.B. Google Home, Google Home Max oder Google Home Mini) oder den Mobilgeräte-Dienst **Google Assistant** sowie ein Google-Konto.

1. Stellen Sie sicher, dass Ihr Google Home-Lautsprecher eingerichtet oder Google Assistant auf dem Mobilgerät installiert ist. Nehmen Sie hierzu gegebenenfalls die Bedienungsanleitung des Google Home-Lautsprechers zu Hilfe.
2. Installieren Sie die **Google Home-App** von Google LLC.
3. Öffnen Sie die **Google Home-App**.

4. Tippen Sie unten links auf das Haus-Symbol.
5. Tippen Sie oben auf das Plus-Symbol (**Hinzufügen**).
6. Tippen Sie auf den Menüpunkt **Gerät einrichten**.
7. Tippen Sie unten in der Kategorie **Funktioniert mit Google** auf **Du hast bereits Geräte eingerichtet?**
8. Tippen Sie in der Kontoverwaltung oben auf das Lupen-Symbol.
9. Geben Sie in der Suchleiste **ELESION** ein. Tippen Sie dann auf das Suchsymbol der eingeblendeten Tastatur.
10. Tippen Sie in der Liste der Suchergebnisse auf **ELESION**.
11. Stellen Sie im vorderen Teil des ersten Eingabefeldes Ihr Land ein.

**HINWEIS:**

*Die Länderliste ist nicht alphabetisch, sondern nach Vorwahl sortiert. Die Länder sind unter ihren englischen Namen gelistet (z.B. Germany +49).*

12. Geben Sie neben der Länder-Vorwahl die Email-Adresse bzw. Mobilfunknummer ein, mit der Sie sich auf **ELESION** registriert haben.
13. Geben Sie im zweiten Feld das Passwort Ihres **ELESION**-Kontos ein.
14. Tippen Sie auf **Sofort verbinden**.
15. Das **ELESION**-Symbol und Ihre Email-Adresse bzw. Mobilfunknummer werden oben angezeigt. Tippen Sie unten auf **Autorisieren**. Ihr **ELESION**-Konto wird mit der **Google Home**-App verknüpft. Dies kann einige Augenblicke dauern.
16. Wählen Sie durch Tippen das gewünschte Gerät Ihrer **ELESION**-App aus.

17. Tippen Sie unten auf **EINEM RAUM HINZUFÜGEN**.
18. Wählen Sie einen Raum durch Tippen aus.
19. Bestätigen Sie die Raumzuordnung, indem Sie unten auf **FERTIG** tippen.
20. Sie gelangen zur **ELESION**-Geräte-Übersicht der **Google Home**-App.

## Liste der Sprachbefehle



### HINWEIS:

*In der Liste lautet der in der **ELESION**-App vergebene Geräte name **WOHNZIMMER**. Ersetzen Sie diesen durch den von Ihnen in der **ELESION**-App vergebenen Gerätenamen. Bei den Farb- und Prozentangaben handelt es sich um Beispiel-Werte, die mit Ihren gewünschten Werten ersetzt werden können.*

| Aktion      | Befehl                             |
|-------------|------------------------------------|
| Einschalten | OK, Google, <b>WOHNZIMMER</b> an!  |
| Ausschalten | OK, Google, <b>WOHNZIMMER</b> aus! |

## IFTTT

**IFTTT** funktioniert nach dem Prinzip, „Wenn X eintritt, dann wird Y ausgelöst“. Mit Hilfe der **IFTTT**-App können nun Aktionen anderer unterstützter Apps mit Aktionen der **ELESION**-App verknüpft werden.

## Apps verbinden

1. Installieren Sie die **IFTTT**-App auf Ihrem Mobilgerät.
2. Richten Sie ein **IFTTT**-Konto ein.
3. Öffnen Sie die **IFTTT**-App und melden Sie sich an.
4. Tippen Sie unten auf den Tab **Search**.
5. Geben Sie in der Suchleiste **Smart Life** ein.
6. Tippen Sie in der App-Liste auf den Tab **Services** und dann in der App-Liste auf die **Smart Life**-App.
7. Tippen Sie dann auf **Connect**. Sie werden automatisch zur Anmeldeseite der App weitergeleitet.
8. Melden Sie sich mit Ihrem **ELESION**-Konto an (Telefonnummer oder Email & Passwort).
9. Tippen Sie auf **Link Now**.
10. Tippen Sie auf **Authorize**.
11. Tippen Sie dann auf **Öffnen**. Die **ELESION**-App wird in der **IFTTT**-App als Applet hinzugefügt.

## Auslöser einstellen (Trigger)

1. Öffnen Sie die **IFTTT**-App.
2. Tippen Sie unten rechts auf den Tab **My Applets**.
3. Tippen Sie oben rechts auf das Plus-Symbol.
4. Tippen Sie erneut auf das Plus-Symbol.
5. Tippen Sie auf **Search Services**. Geben Sie **Smart Life** ein.
6. Tippen Sie in der Liste gefundener Applets auf die **Smart Life**-App.
7. Erstellen Sie den gewünschten Auslöser (Trigger). Zum Beispiel kann der Alarm eines Sensors (Auslöser / X) zum Einschalten Ihrer Steckdose (Folge-Aktion / Y) führen.

**HINWEIS:**

*Bitte beachten Sie, dass die Geräte online sein müssen, damit die IFTTT-App diese findet bzw. erkennt.*

## Datenschutz

Bevor Sie das Gerät an Dritte weitergeben, zur Reparatur schicken oder zurückgeben, beachten Sie bitte folgende Punkte:

- Löschen Sie alle Daten.
- Setzen Sie das Gerät auf Werkseinstellungen zurück.
- Entfernen Sie das Gerät aus der App.

Eine Erklärung, weshalb bestimmte Personendaten zur Registrierung bzw. bestimmte Freigaben zur Verwendung benötigt werden, erhalten Sie in der App.

## Technische Daten

|                           |   |
|---------------------------|---|
| Eingang                   | 230 V AC, 50 Hz, max. 16 A                                |
| Ausgang                   | 230 V AC, 50 Hz, max. 16 A                                |
| Schaltleistung            | max. 3.680 W  |
| Funk-Frequenz             | 2.412-2.472 GHz   |
| max. Sendeleistung        | <100 mW   |
| WLAN-Standard             | 802.11 b/g/n  |
| Sicherheit                | WPA-PSK / WPA2-PSK /<br>WPA / WPA2 / WEP /<br>WPS2 / WAPI |
| Schutzart                 | IP44  |
| Verschlüsselung           | WEP / TKIP / AES  |
| Umgebungstemperatur       | -20° bis 45°C   |
| Umgebungsluftfeuchtigkeit | ≤ 80 %  |
| Maße                      | 66 x 11 x 66 mm   |
| Gewicht                   | 150 g   |

Angaben zum Schalter gemäß EN 61058-1

| <b>1. Schalteridentifikation</b> |                      |             |
|----------------------------------|----------------------|-------------|
| 1.1.                             | Name des Herstellers | Pearl.GmbH  |
| 1.2.                             | Typenbezeichnung     | NX-4458-675 |

| <b>2. Schalterumgebung Montage</b> |   |   |
|------------------------------------|---|---|
| 2.1.                               | Schutzgrad (IP) des Schalters                       | IP44  |
| 2.2.                               | Schutz gegen elektrischen Schlag von der Außenseite | SKI   |
| 2.3.                               | Art der Montage und Betätigung des Schalters        | Direkt Steckbar, Betätigung über Taster oder WLAN |
| 2.4.                               | Verschmutzungsgrad                                  | 2   |

| <b>3. Temperatur</b> |  |  |
|----------------------|--|--|
| N/A                  |  |  |

| <b>4. Elektrische Last / Schaltung</b> |  |      |
|--|--|------|
| 4.1.                                   | Bemessungsspannung oder Bemessungsspannungsbereich | 230V |
| 4.2.                                   | Art des Netzes                                     | AC   |
| 4.3.                                   | Frequenz oder Frequenzbereich                      | 50Hz |

|       |  |        |
|-------|--|--------|
| 4.4.  | Bemessungsstrom oder Bemessungslast mit vorwiegend Widerstandslast                       | N/A    |
| 4.5.  | Stromkreise mit Widerstands- und Motorlast   | 16(2)A |
| 4.6.  | Bemessungsstrom und Bemessungswert des Einschaltspitzenstromes (oder die Mindestlast)    | N/A    |
| 4.7.  | Bei Stromkreisen für Wolframdraht-Glühlampenlast der Bemessungsstrom für Widerstandslast | N/A    |
| 4.8.  | Bei Stromkreisen für besondere Lastfälle (Angaben über das zu schaltende Gerät)          | N/A    |
| 4.9.  | Bei Schaltern mit mehr als einem Stromkreis, der Strom für jeden Stromkreis              | N/A    |
| 4.10. | Bemessungswert der Stehstoßspannung  | 2500V  |
| 4.11. | Bei elektrischen Schaltern der thermische Strom  | N/A    |



|       |   |                         |
|-------|---|-------------------------|
| 4.12. | Bei elektrischen Schaltern die Betriebsart  | S1                      |
| 4.13. | Bei elektrischen Schaltern die Ein/Aus Zeit   | N/A                     |
| 4.14. | Art und/oder Schaltung des Schalters  | Einpolig/<br>Einzellast |
| 4.15. | Bemessungsstrom und Einschaltspitzenstrom   | N/A                     |
| 4.16. | Bei Stromkreisen für eine induktive Last  | N/A                     |
| 4.17. | Bei Stromkreisen für eine bestimmte Motorlast mit blockierten Rotor und mit einem Leistungsfaktor von mind. 0,6 | N/A                     |

### 5. Klemmen / Leiter

N/A

### 6. Schaltzyklen/Schaltfolgen

N/A

### 7. Signalanzeiger

|      |  |     |
|------|--|-----|
| 7.1. | Größte Leistung von Wolframdraht-Signallampen. | N/A |
|------|--|-----|

|      |  |    |
|------|--|----|
| 7.2. | Vorgesehene Funktion oder Arbeitsweise des Signalanzeigers | OK |
|------|--|----|

### 8. Abschaltung des Stromkreises

|      |  |  |
|------|--|--|
| 8.1. | Elektronische Abschaltung              | N/A                                    |
| 8.2. | Abschaltung mit kleiner Kontaktöffnung | Abschaltung mit kleiner Kontaktöffnung |
| 8.3. | Vollständige Abschaltung               | N/A                                    |

### 9. Isolierstoffe

|     |   |                           |
|-----|---|---------------------------|
| 9.1 | Vergleichszahl der Kriechwegbildung PTI | PTI 175V                  |
| 9.2 | Glühdrahttemperatur, 850°C              | Glühdrahttemperatur 850°C |

### 10. Kühlbedingungen

|       |                               |                               |
|-------|-------------------------------|-------------------------------|
| 10.1. | Keine Zwangskühlung notwendig | Keine Zwangskühlung notwendig |
|-------|-------------------------------|-------------------------------|

### 11. Schutzeinrichtung

|       |   |     |
|-------|---|-----|
| 11.1. | Bemessungsstrom/Auslösekennlinie/Abschaltleistung der eingebauten Schutzeinrichtung | N/A |
|-------|---|-----|

|           |   |  |
|-----------|---|--|
| 11.<br>2. | Art/Funktion der nicht austauschbaren eingebauten Schutzeinrichtung             | Thermische Schutzeinrichtung: 250V AC 3A 102°C |
| 11.<br>3. | Bemessungsstrom/Auslösekennlinie/Abschaltleistung der äußeren Schutzeinrichtung | N/A  |

### 12. Prüfbedingungen

|       |  |     |
|-------|--|-----|
| 12.1. | Prüfbedingungen für elektronische Schalter | OK  |
| 12.2. | Prüfbedingungen für Schalter               | N/A |

N/A = unzutreffend für diesen Artikel

Kundenservice:

DE: +49(0)7631-360-350

CH: +41(0)848-223-300

FR: +33(0)388-580-202

PEARL GmbH | PEARL-Straße 1-3 | D-79426 Buggingen

# SF-550.avs

## Prise murale d'extérieur connectée

compatible Amazon Alexa & Google Assistant

### Mode d'emploi

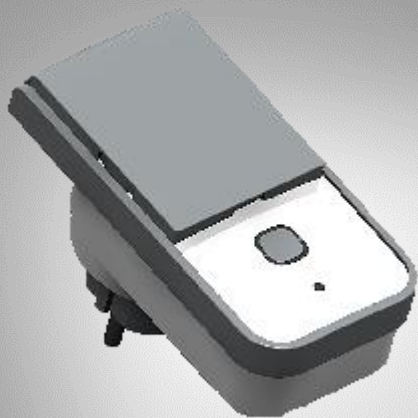

# Table des matières

|  |           |
|--|-----------|
| <b>Votre nouvelle prise connectée .....</b>                        | <b>4</b>  |
| Contenu.....   | 4         |
| Accessoire requis .....  | 4         |
| Application recommandée.....                                       | 4         |
| <b>Consignes préalables.....</b>                                   | <b>5</b>  |
| Consignes de sécurité générales .....                              | 6         |
| Consignes de sécurité spécifiques.....                             | 9         |
| Consignes importantes concernant le traitement des<br>déchets..... | 10        |
| Déclaration de conformité.....                                     | 11        |
| <b>Description du produit .....</b>                                | <b>12</b> |
| <b>Mise en marche .....</b>  | <b>13</b> |
| Installer l'application .....                                      | 13        |
| Inscription .....  | 14        |
| E-mail.....  | 14        |
| Numéro de téléphone.....   | 15        |
| Connexion à l'application.....                                     | 18        |
| <b>Utilisation .....</b>   | <b>19</b> |
| Général.....   | 19        |
| Manuelle.....  | 20        |
| Commande vocale .....  | 20        |

|  |           |
|--|-----------|
| <b>Application .....</b>                   | <b>20</b> |
| Onglet appareils.....                      | 21        |
| Commandes rapides.....                     | 22        |
| Allumer/Éteindre.....                      | 22        |
| Page de commandes.....                     | 22        |
| Allumer/Éteindre.....                      | 22        |
| Gestion du temps.....                      | 24        |
| Créer un programme.....                    | 24        |
| Activer/Désactiver un programme.....       | 26        |
| Supprimer un programme.....                | 27        |
| Compte à rebours d'arrêt.....              | 27        |
| Statistiques.....                          | 28        |
| Réglages.....                              | 29        |
| Régler les scènes.....                     | 30        |
| Supprimer l'appareil de l'application..... | 32        |
| Supprimer un compte de l'application.....  | 32        |
| <b>Amazon Alexa.....</b>                   | <b>33</b> |
| Liste de commandes vocales.....            | 35        |
| <b>Google Assistant.....</b>               | <b>35</b> |
| Liste de commandes vocales.....            | 37        |
| <b>IFTTT.....</b>                          | <b>37</b> |
| Connecter les applications.....            | 38        |
| Régler le déclencheur (Trigger).....       | 38        |
| <b>Protection des données.....</b>         | <b>39</b> |
| <b>Caractéristiques techniques.....</b>    | <b>40</b> |

# Votre nouvelle prise connectée

Chère cliente, cher client,

Nous vous remercions d'avoir choisi cette prise murale connectée d'extérieur. Allumez et éteignez la prise à l'aide de l'application, mesurez la consommation énergétique de l'appareil qui y est branché et utilisez les commandes vocales d'Amazon Alexa ou de Google Assistant.

Afin d'utiliser au mieux votre nouveau produit, veuillez lire attentivement ce mode d'emploi et respecter les consignes et astuces suivantes.

## Contenu

- Prise d'extérieur connectée SF-550.avs
- Mode d'emploi

### Accessoire requis :

- Appareil mobile avec Android à partir de 4.3 / iOS à partir de 7

### Application recommandée :

- L'utilisation du produit requiert une application capable d'établir une connexion entre votre prise et votre appareil mobile. Pour cela, nous recommandons l'application gratuite **ELESION**.



## Consignes préalables

- Cet appareil n'est pas conçu pour être utilisé par des personnes (y compris les enfants) dont les capacités physiques, sensorielles ou mentales sont réduites, ou des personnes dénuées d'expérience ou de connaissance, sauf si elles ont pu bénéficier, par l'intermédiaire d'une personne responsable de leur sécurité, d'une surveillance ou d'instructions préalables concernant l'utilisation de l'appareil.
- Surveillez les enfants pour vous assurer qu'ils ne jouent pas avec l'appareil.
- Le nettoyage et l'entretien de l'appareil ne doivent pas être effectués par des enfants.
- Rangez l'appareil hors de portée et de la vue des enfants.
- Débranchez la fiche de l'appareil de l'alimentation avant de le nettoyer ou de l'entretenir.

## Consignes de sécurité générales

- Ce mode d'emploi vous permet de vous familiariser avec le fonctionnement du produit. Conservez précieusement ce mode d'emploi afin de pouvoir le consulter en cas de besoin.
- Pour connaître les conditions de garantie, veuillez contacter votre revendeur. Veuillez également tenir compte des conditions générales de vente !
- Veillez à utiliser le produit uniquement comme indiqué dans la notice. Une mauvaise utilisation peut endommager le produit ou son environnement.
- Le démontage ou la modification du produit affecte sa sécurité. Attention, risque de blessure !
- Toute modification ou réparation de l'appareil ou de ses accessoires doit être effectuée exclusivement par le fabricant ou par un spécialiste dûment autorisé.
- La prise de courant à laquelle est branché l'appareil doit toujours être facilement accessible, pour que l'appareil puisse être rapidement débranché en cas d'urgence.
- N'ouvrez pas le produit vous-même. Ne tentez jamais de réparer vous-même le produit !
- Manipulez le produit avec précaution. Un coup, un choc, ou une chute, même de faible hauteur, peut l'endommager. N'exposez le produit ni à l'humidité ni à une chaleur extrême.
- Ne plongez jamais l'appareil dans l'eau ni dans aucun autre liquide.
- Ne saisissez jamais la fiche d'alimentation avec des mains mouillées. N'utilisez pas l'appareil en extérieur ou dans des pièces avec une humidité élevée.

- Vérifiez le bon état de l'appareil avant chaque utilisation. Si l'appareil ou le connecteur présente des dommages visibles, l'appareil ne doit pas être utilisé. N'utilisez pas l'appareil s'il est tombé ou s'il présente un dysfonctionnement.
- Avant de le brancher à l'alimentation, assurez-vous que l'indication de tension électrique inscrite sur l'appareil correspond bien à celle délivrée par votre prise murale. Utilisez uniquement des prises murales reliées à la terre.
- La prise de courant à laquelle est branché l'appareil doit toujours être facilement accessible, pour que l'appareil puisse être rapidement débranché en cas d'urgence. En règle générale, le signal wifi ne peut pas traverser des murs épais ou des portes renforcées. Si besoin, utilisez un répéteur wifi pour amplifier le signal.
- Le démontage ou la modification du produit affecte sa sécurité. Attention : risque de blessures !
- N'ouvrez jamais le produit, sous peine de perdre toute garantie. Ne tentez jamais de réparer vous-même le produit !
- Manipulez le produit avec précaution. Un coup, un choc, ou une chute, même de faible hauteur, peut l'endommager.
- Maintenez le produit à l'écart de la chaleur extrême.
- Ce produit est protégé contre les projections d'eau de tous sens, dans la mesure où la prise de courant est couverte. Ne le plongez jamais dans l'eau ni dans un autre liquide. Pour répondre aux exigences liées à l'exposition aux ondes, respectez une distance d'au moins 20 cm entre cet appareil en fonctionnement et les personnes qui peuvent se trouver autour.

- Il est également déconseillé d'utiliser l'appareil à une faible distance. L'antenne utilisée pour cet émetteur ne doit pas être montée avec une autre antenne ou un autre émetteur.
- Cet appareil n'est pas conçu pour être utilisé par des personnes (y compris les enfants) dont les capacités physiques, sensorielles ou mentales sont réduites, ou des personnes dénuées d'expérience ou de connaissance, sauf si elles ont pu bénéficier, par l'intermédiaire d'une personne responsable de leur sécurité, d'une surveillance ou d'instructions préalables concernant l'utilisation de l'appareil.
- Conservez le produit hors de la portée des enfants !
- Surveillez les enfants pour vous assurer qu'ils ne jouent pas avec l'appareil.
- Aucune garantie ne pourra être appliquée en cas de mauvaise utilisation.
- Le fabricant décline toute responsabilité en cas de dégâts matériels ou dommages (physiques ou moraux) dus à une mauvaise utilisation et/ou au non-respect des consignes de sécurité.

## Consignes de sécurité spécifiques

- Ne branchez la prise connectée que si la tension secteur de la prise correspond aux indications de la plaque signalétique.
- N'utilisez pas la prise si elle présente des traces visibles d'endommagement.
- La prise ne doit pas être utilisée avec un minuteur externe ou avec un autre système de commande à distance.
- Ne touchez pas la prise avec des mains mouillées ou humides.
- Maintenez la prise à distance des foyers ouverts et surfaces chaudes.
- Ne branchez la prise connectée que sur une prise secteur correctement installée, et munie d'un conducteur de protection correctement branché.
- Une mauvaise utilisation de la prise connectée peut l'endommager.

## Consignes importantes concernant le traitement des déchets

Cet appareil électronique ne doit **PAS** être jeté dans la poubelle de déchets ménagers. Pour l'enlèvement approprié des déchets, veuillez vous adresser aux points de ramassage publics de votre municipalité. Les détails concernant l'emplacement d'un tel point de ramassage et des éventuelles restrictions de quantité existantes par jour/mois/année, ainsi que sur des frais éventuels de collecte, sont disponibles dans votre municipalité.



## Déclaration de conformité

La société PEARL GmbH déclare ce produit, NX-4458, conforme aux directives actuelles suivantes du Parlement Européen : 2011/65/UE, relative à la limitation de l'utilisation de certaines substances dangereuses dans les équipements électriques et électroniques, 2014/30/UE, concernant la compatibilité électromagnétique, 2014/35/UE, concernant la mise à disposition sur le marché du matériel électrique destiné à être employé dans certaines limites de tension, et 2014/53/UE, concernant la mise à disposition sur le marché d'équipements radioélectriques.



Service Qualité  
Dipl.-Ing. (FH) Andreas Kurtasz

La déclaration de conformité complète du produit est disponible en téléchargement à l'adresse <https://www.pearl.fr/support/notices> ou sur simple demande par courriel à [qualite@pearl.fr](mailto:qualite@pearl.fr).



## Description du produit

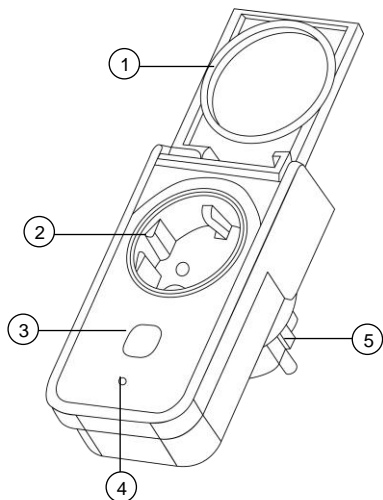

- |    |                         |    |             |
|----|-------------------------|----|-------------|
| 1. | Couvercle de protection | 4. | LED wifi    |
| 2. | Prise 230 V             | 5. | Fiche 230 V |
| 3. | Touche Marche/Arrêt     |    |             |



# Mise en marche

## Installer l'application

L'utilisation du produit requiert une application capable d'établir une connexion entre votre prise et votre appareil mobile. Pour cela, nous recommandons l'application gratuite **ELESION**. Recherchez l'application dans Google Play Store (Android) ou dans l'App-Store (iOS) et installez-la sur votre appareil mobile.

Vous pouvez également scanner le code QR correspondant en utilisant une application de scannage adaptée :

Android



iOS



## Inscription

L'inscription dans l'application peut être effectuée soit par votre adresse mail soit par votre numéro de téléphone mobile.

### E-mail

1. Ouvrez l'application **ELESION**. Autorisez si besoin l'envoi de notifications.
2. Appuyez sur **Créer un nouveau compte**.
3. Lisez attentivement la politique de confidentialité. Appuyez ensuite sur **Accepter**.
4. Dans le premier champ, saisissez votre pays.
5. Dans le deuxième champ, saisissez votre adresse e-mail.
6. Appuyez sur **Obtenir un code**. Un e-mail de confirmation est envoyé à votre adresse e-mail.
7. Cherchez dans votre boîte de réception un e-mail d'**ELESION**. Dans les minutes qui suivent, entrez le code de confirmation de l'e-mail dans l'application.



#### NOTE :

*Si le courriel n'apparaît pas dans votre boîte de réception, cherchez dans le dossier Indésirables/Spams.*

8. Saisissez un mot de passe pour votre compte. Le mot de passe doit contenir 6 à 20 caractères, dont au moins une lettre et un chiffre.
9. Appuyez sur **Terminer**.
10. Si besoin, autorisez l'accès à la localisation.
11. Appuyez sur **Création famille**.



### NOTE :

*La création de "groupes familiaux" permet de répartir les emplacements. Par exemple, si vous disposez de plusieurs résidences, les appareils sont toujours affectés de façon claire à la résidence correspondante. Vous pouvez également inviter d'autres membres de la famille dans le groupe et leur accorder des droits d'accès à l'appareil.*

12. Saisissez un nom pour le groupe dans le premier champ (**Nom de famille**), par exemple Maison XXX.
13. Appuyez sur le deuxième champ. Attendez que votre emplacement ait été trouvé, puis appuyez sur **Confirmer**.
14. Précisez les salles pour lesquelles le groupe doit servir. Si nécessaire, ajoutez une pièce bien définie.
15. Appuyez en haut à droite de l'écran sur **Terminer**.
16. Dans le message de succès, appuyez sur **Terminer**. Vous accédez à la page d'accueil de l'application (onglet **Ma famille**).

## Numéro de téléphone

1. Ouvrez l'application **ELESION**. Autorisez si besoin l'envoi de notifications.
2. Appuyez sur **Créer un nouveau compte**.
3. Lisez attentivement la politique de confidentialité. Appuyez ensuite sur **Accepter**.
4. Dans le premier champ, saisissez votre pays.
5. Dans le deuxième champ, saisissez votre numéro de téléphone mobile complet.

**NOTE :**

*Inscrivez le numéro au format choisi dans cet exemple : 0673XXXXXXX (et non +33673XXXXXXX ou 673XXXXXXX).*

6. Appuyez sur **Obtenir un code**. Un SMS de confirmation est envoyé à votre numéro de téléphone.
7. Dans les minutes qui suivent, entrez le code de confirmation du SMS dans l'application.
8. Saisissez un mot de passe pour votre compte. Le mot de passe doit contenir 6 à 20 caractères, dont au moins une lettre et un chiffre.
9. Appuyez sur **Terminer**.
10. Si besoin, autorisez l'accès à la localisation.
11. Appuyez sur **Création famille**.

**NOTE :**

*La création de "groupes familiaux" permet de répartir les emplacements. Si vous disposez, par exemple, de plusieurs lieux de résidence, les appareils peuvent être classés de manière univoque. Vous pouvez également inviter d'autres membres de la famille dans le groupe et leur accorder des droits d'accès à l'appareil.*

12. Saisissez un nom pour le groupe dans le premier champ (**Nom de famille**), par exemple Maison XXX.
13. Appuyez sur le deuxième champ. Attendez que votre emplacement ait été trouvé, puis appuyez sur **Confirmer**.

14. Déterminez le nombre de salle dans la résidence. Si nécessaire, ajoutez d'autres pièces (par ex. bureau, chambre d'enfant, chambre d'amis, chambre XXX, etc.).
15. Appuyez en haut à droite de l'écran sur **Terminer**.
16. Dans le message de succès, appuyez sur **Terminer**. Vous accédez à la page d'accueil de l'application (onglet **Ma famille**).

## Connexion à l'application

1. Ouvrez l'application **ELESION**.
2. Connectez-vous. Vous accédez alors à l'onglet Ma famille.
3. Appuyez sur **Ajouter un appareil** ou en haut à droite de l'écran sur le **symbole +**.
4. Faites défiler l'écran vers le bas. Appuyez sur l'élément de menu **Prise**.



Prise

5. Branchez votre prise connectée à une prise de courant adéquate. Au bout de quelques instants, la touche Marche/Arrêt et le voyant du wifi s'allument.



*NOTE :*

*Si la LED wifi ne clignote pas rapidement en vert, appuyez sur la touche Marche/Arrêt pendant 5 secondes.*

6. Appuyez sur **Étape suivante**.
7. Sélectionnez votre réseau Internet sans fil, et saisissez votre mot de passe. Appuyez ensuite sur **OK**. Les appareils se connectent entre eux. Cela peut prendre quelques instants.

8. Un message vous indique que l'opération a réussi. Appuyez sur le crayon situé à côté du nom. Un champ **Renommer** s'ouvre. Donnez à votre prise murale connectée un nom clair et facilement identifiable (par exemple prise murale) puis appuyez sur **Enregistrer**. Appuyez ensuite sur **Terminer**.

**NOTE :**



*Nous vous recommandons de renommer votre prise de courant dans l'application, de manière à ce qu'elle soit facilement reconnaissable lors des commandes vocales (par ex. terrasse).*

**NOTE :**



*Si la connexion n'est pas possible par le biais du routeur, suivez les instructions affichées à l'écran.*

## Utilisation

Votre prise vous indique votre consommation d'électricité de façon fiable à partir de 5 W.

### Général

Commandez votre prise connectée par le biais de l'application **ELESION** ou par commandes vocales (Amazon Alexa / Google Assistant).

## Manuelle

Allumez (la touche brille en rouge) ou éteignez votre prise connectée en appuyant sur la touche Marche/Arrêt.

## Commande vocale

Votre prise murale wifi peut être allumée et éteinte par commande vocale.

| Action   | Commande vocale   |
|----------|---|
| Allumer  | Alexa, allume _____ (nom de l'appareil dans l'application <b>ELESION</b> ) !      |
|          | OK, Google, allume _____ (nom de l'appareil dans l'application <b>ELESION</b> ) ! |
| Éteindre | Alexa, éteins _____ (nom de l'appareil dans l'application <b>ELESION</b> ) !      |
|          | OK, Google, éteins _____ (nom de l'appareil dans l'application <b>ELESION</b> ) ! |

## Application





**NOTE :**

*Les applications mobiles sont constamment développées et améliorées. Par conséquent, il se peut que la description de l'application dans ce mode d'emploi ne corresponde pas à la version de l'application la plus récente.*



## Onglet Appareils

L'application est divisée en trois onglets : **Ma famille - Scénario - Profil**

|  |               |   |
|--|---------------|---|
|   | Ma famille    | Liste des appareils   |
|  |               | Liste de pièces   |
|  |               | Ajouter un appareil   |
|  |               | Informations météo basées sur le lieu   |
|   | Onglet Scènes | Créer/Modifier/Activer/Désactiver les actions automatique (scènes)                                    |
|  | Onglet Profil | Gestion des familles  |
|  |               | Commande utilisateur  |
|  |               | Messages d'application pour déclenchements, alarmes déclenchées, etc. ( <b>Centre de messagerie</b> ) |
|  |               | Scanner le code QR ( <b>Scanner</b> )   |
|  |               | Donner un feedback ( <b>Retour d'information</b> )  |
|  |               | Régler les notifications / accès de tiers ( <b>Réglages</b> )   |

## Commandes rapides

### Allumer/Éteindre

Pour activer ou désactiver votre prise murale connectée, ouvrez la page des appareils et, dans le champ correspondant à votre prise murale connectée, appuyez sur le symbole suivant :



### Page de commande

Sur le page de commande de votre prise murale connectée, tous les réglages importants peuvent être effectués.

Pour ouvrir la page de commande de votre prise murale connectée, appuyez sur l'image représentant votre prise murale, dans la liste des appareils (onglets Appareils).

### Allumer/Éteindre

Appuyez simplement sur le symbole marche/arrêt situé au milieu de la page de commande. Votre prise connectée s'allume ou s'éteint alors en conséquence. Vous pouvez également appuyer en bas sur le symbole des cercles enchevêtrés (**Commuter**).

## Android

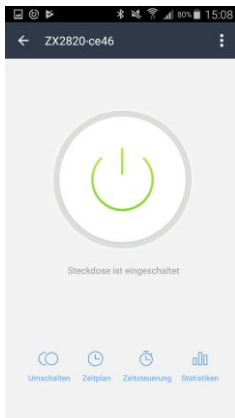
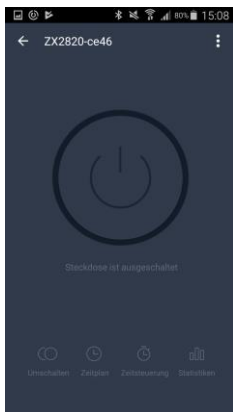

iOS

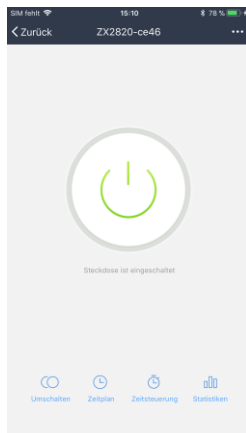
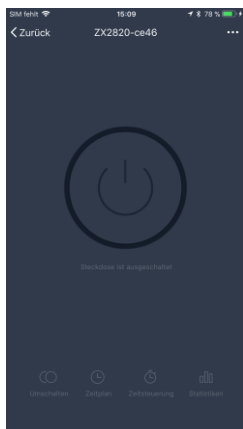

## Gestion du temps

Planifiez les horaires auxquels la prise connectée doit s'activer et se désactiver.

### Créer un programme

1. Appuyez en bas de l'écran sur le symbole d'horloge :



2. Appuyez sur **Ajouter un événement**. Vous pouvez également appuyer sur la date que vous souhaitez modifier.

**NOTE :**

*Vous pouvez configurer une action par date. Votre prise connectée peut soit s'activer soit se désactiver à l'heure définie.*

3. Utilisez les molettes de défilement pour régler l'heure de votre choix.
4. Réglez le cycle de répétition de votre choix en appuyant sur la flèche située à côté de **Répéter**.
5. Sélectionnez les jours auxquels ce cycle doit avoir lieu en appuyant dessus. Une petite coche apparaît à côté des jours de la semaine marqués.
6. Revenez aux réglages en appuyant en haut de l'écran, sur la flèche orientée vers la gauche.
7. Pour définir quelle action doit être effectuée, appuyez sur la flèche située à côté de **Commuter**, puis sur l'option correspondante (**ON** pour activer, **OFF** pour désactiver). Appuyez sur **Confirmer**.
8. Appuyez en haut à droite de l'écran sur **Enregistrer**. La date est ajoutée à votre liste de dates.
9. Le programme est automatiquement activé une fois créé.

## Activer/Désactiver un programme

Activez ou désactivez un programme en appuyant sur la touche située à côté de la date dans la liste des dates. La touche pour un programme désactivé est grise (curseur à gauche), la touche pour un programme activé est colorée (curseur à droite).



### NOTE :

*Les programmes situés dans le passé sont automatiquement désactivés. Ce peut être par exemple le cas pour un programme qui ne doit s'activer qu'une fois à 14:00. À partir de 14:01, le programme est affiché désactivé.*

#### Android

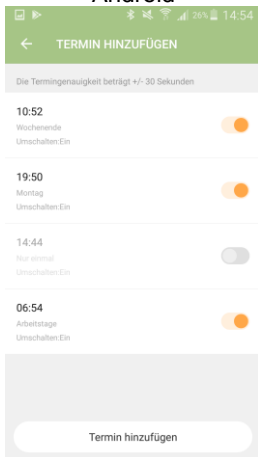

#### iOS

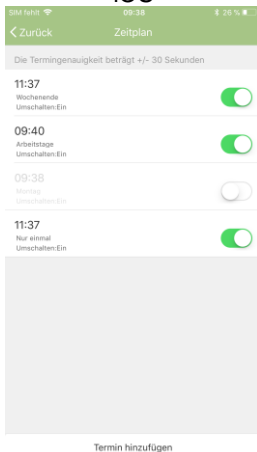

## Supprimer un programme

Android :

1. Dans la liste des dates, appuyez longuement sur la date que vous souhaitez supprimer.
2. Appuyez ensuite sur **Supprimer**. La date est supprimée de la liste.

iOS :

1. Dans la liste des dates, appuyez sur la date que vous souhaitez supprimer, puis faites-la glisser vers la gauche.
2. Appuyez sur **Supprimer**. L'événement est alors supprimé de la liste.

## **Compte à rebours d'arrêt**

Vous pouvez définir la durée après laquelle la prise connectée se désactivera automatiquement.

1. Pour cela, appuyez en bas de l'écran sur le symbole de chronomètre :



2. Android :

Réglez la durée de votre choix à l'aide des aiguilles de la montre. Appuyez ensuite sur **OK**. Le compte à rebours commence immédiatement.

**iOS :**

Utilisez la molette pour déterminer l'intervalle de temps de votre choix. Appuyez ensuite sur **Confirmer**. Le compte à rebours commence immédiatement.

3. Une fois le compte à rebours écoulé, la prise connectée se désactive automatiquement.

**Statistiques**

Ouvrez les informations concernant la consommation énergétique.

1. Appuyez en bas de l'écran sur le symbole de statistiques :



2. La page des statistiques s'ouvre.

**NOTE :**

*Pour consulter des valeurs plus anciennes ou des données précises, appuyez en bas de l'écran sur le mois correspondant.*

3. Revenez à la page de l'application en appuyant sur la flèche orientée vers la gauche.



## Réglages

Accédez au menu de réglages en appuyant sur le symbole suivant, situé en haut à droite de la page de commandes :



Vous disposez des options suivantes dans les menus de réglage :

|                                     |  |
|-------------------------------------|--|
| Modifier le nom de l'appareil       | Modifier le nom de la prise  |
| Emplacement de l'appareil           | Choisir la pièce dans laquelle l'appareil se trouve  |
| Vérifier réseau                     | Vérifier la puissance du réseau  |
| Partager un appareil                | Partager l'appareil connecté avec d'autres utilisateurs de l'application                     |
| Créer un groupe                     | Définir quels appareils enregistrés dans l'application doivent être déclenchés en même temps |
| Informations sur l'appareil         | Informations sur la prise  |
| Retour d'information                | Envoyer un feedback  |
| Vérifier la mise à jour du firmware | Mettre à jour le firmware  |
| Supprimer l'appareil                | Supprimer un appareil de l'application   |
| Restaurer les paramètres par défaut | Réinitialiser l'appareil   |

## Régler les scènes

Réglez une action personnalisée automatique pour chaque appareil en fonction de vos besoins. Ces dernières répondent à certaines conditions pour les appareils liés à l'application. Pour la création de scènes, vous avez besoin d'appareils sensoriels (par ex. NX4470) et d'appareils de sortie (par ex. votre prise connectée).



**NOTE :**

*Pour connecter des capteurs non enregistrés dans l'application **ELESION** avec votre prise, procédez comme décrit dans la section **IFTTT**.*

1. Ouvrez l'onglet Scènes.



2. Appuyez sur **Ajouter un scénario** ou en haut à droite de l'écran sur le **symbole +**.
3. Sélectionner la catégorie de votre choix :
  - **Scène** : contrôler plusieurs appareils par l'interrupteur d'un seul
  - **Automatisation** : déclencher automatiquement des actions sous certaines conditions
4. Appuyez sur **Nommer la scène**.
5. Donnez un nom à la scène et appuyez sur **OK**.

**Scène :**

6. Appuyez sur **Ajouter une action**, ou sur le symbole + situé à côté de **Les actions suivantes seront effectuées**.
7. Appuyez sur l'appareil de votre choix.
8. Appuyez sur la fonction de votre choix.
9. Réglez l'option souhaitée.
10. Appuyez en haut à droite de l'écran sur **Suivant**.
11. Appuyez sur la touche située en bas de l'écran pour afficher (curseur droit) ou masquer (curseur gauche) la scène dans l'onglet Ma famille.

**Automatisation :**

6. Appuyez sur **Ajouter condition** ou sur le symbole + sous **Si une condition est remplie....**
7. Appuyez sur la catégorie de votre choix.
8. Réglez l'option souhaitée.
9. Appuyez en haut à droite de l'écran sur **Suivant**.
10. Appuyez en bas de l'écran sur **Ajouter une action à effectuer** ou sur le symbole + situé à côté de **Les actions suivantes ont été effectuées**.
11. Appuyez sur l'option souhaitée.
12. Achevez le réglage de la scène/l'automatisation en appuyant en haut à droite de l'écran sur **Enregistrer**.

## Supprimer l'appareil de l'application

1. Dans la liste des appareils, appuyez sur votre multiprise.
2. Appuyez en haut à droite de l'écran sur le symbole de menu :



3. Faites défiler l'écran vers le bas, puis appuyez sur **Supprimer l'appareil**.
4. Confirmez le processus en appuyant sur **Terminer** dans la fenêtre de dialogue. L'appareil est supprimé de l'application.

## Supprimer un compte de l'application

1. Ouvrez l'onglet Profil.



2. Appuyez sur la flèche située à côté de votre adresse e-mail, en haut de la page.
3. Faites défiler vers le bas si nécessaire et appuyez sur l'élément de menu **Désactiver le compte**.
4. Appuyez sur **Confirmer**.
5. Lisez attentivement l'écran d'informations. Appuyez ensuite sur **Confirm**.
6. Vous êtes alors automatiquement déconnectés. Votre compte n'est définitivement supprimé qu'à la date indiquée dans le message d'information qui s'affiche.

## Amazon Alexa



**NOTE :**

*Un appareil compatible Amazon Alexa (par ex. ZX1660, Echo Dot ou Echo) ainsi qu'un compte Amazon sont nécessaires pour utiliser les commandes vocales.*



**NOTE :**

*Si vous avez déjà activé la skill **ELESION** dans l'**application Amazon Alexa** pour un autre appareil **ELESION**, il n'est généralement pas nécessaire d'effectuer les étapes ci-dessous. L'appareil est automatiquement reconnu dès qu'il est connecté à l'application **ELESION**. Il peut être contrôlé immédiatement par commande vocale. Si ce n'est pas le cas, désactivez d'abord la compétence **ELESION** dans l'application **Amazon Alexa** puis activez-la à nouveau (voir étapes 7 à 14 ci-dessous).*

1. Installez l'application Amazon Alexa d'Amazon.
2. Ouvrez l'application **Amazon Alexa**.
3. Connectez-vous avec votre compte Amazon.
4. Ouvrez le menu et appuyez sur le sous-menu **skills et jeux**.
5. Saisissez **ELESION** dans la barre de recherche. Appuyez ensuite sur le symbole de loupe.
6. Dans la liste de recherche, appuyez sur **ELESION**.
7. Appuyez sur **ACTIVER**.

8. Définissez votre pays dans la partie avant du premier champ de saisie.



**NOTE :**

*La liste des pays n'est pas triée par ordre alphabétique, mais par indicatif régional. Le nom des pays est affiché en anglais (ex : Germany +49, France +33).*

9. En plus de l'indicatif du pays, entrez l'adresse e-mail ou le numéro de téléphone portable avec lequel vous vous êtes inscrit sur **ELESION**.
10. Entrez le mot de passe de  votre compte **ELESION** dans le deuxième champ.
11. Appuyez sur **Connexion immédiate**.
12. Le symbole **ELESION**, votre adresse e-mail ou votre numéro de téléphone portable sont affichés au-dessus. Appuyez en bas de l'écran sur **Autoriser**. Votre compte **ELESION** est alors connecté au compte **Amazon Alexa**. Cela peut nécessiter un peu de temps.
13. Attendez que le message de réussite s'affiche. Appuyez ensuite sur **Terminer** dans le coin supérieur gauche de l'écran. Vous accédez à l'onglet **ELESION** de l'application.
14. Appuyez sur **DÉTECTER DES APPAREILS**.

## Liste de commandes vocales



**NOTE :**

*Pour cette liste, l'appareil a été nommé SALON dans l'**application ELESION**. Remplacez-le par le nom d'appareil que vous avez saisi dans l'**application ELESION**. Les couleurs et pourcentages sont donnés à titre d'exemple ; vous pouvez les remplacer par les valeurs de votre choix.*

| Action   | Commande             |
|----------|----------------------|
| Allumer  | Alexa, allume SALON. |
| Éteindre | Alexa, éteins SALON. |

## Google Assistant



**NOTE :**

*L'utilisation de **Google Home** nécessite soit l'enceinte correspondante (par ex. Google Home, Google Home Max ou Google Home Mini) soit le service pour appareils mobiles **Google Assistant** ainsi qu'un compte Google.*

1. Assurez-vous que votre haut-parleur Google Home est configuré ou que Google Assistant est installé sur votre appareil mobile. Si nécessaire, reportez-vous au mode d'emploi du haut-parleur Google Home pour obtenir de l'aide.
2. Installez l'application **Google Home** depuis Google LLC.
3. Ouvrez l'application **Google Home**.

4. Appuyez sur le symbole de maison situé en bas à gauche de l'écran.
5. Appuyez en haut de l'écran sur le symbole + (**Ajouter**).
6. Appuyez sur l'élément de menu **Configurer l'appareil**.
7. Dans la catégorie **Fonctionne avec Google**, appuyez sur **Votre appareil est déjà configuré ?**.
8. Appuyez sur le symbole de loupe situé en haut de la gestion des comptes.
9. Saisissez **ELESION** dans la barre de recherche. Appuyez ensuite sur le symbole de recherche sur le clavier qui apparaît.
10. Dans la liste de recherche, appuyez sur **ELESION**.
11. Définissez votre pays dans la partie avant du premier champ de saisie.



**NOTE :**

*La liste des pays n'est pas triée par ordre alphabétique, mais par indicatif régional. Le nom des pays est affiché en anglais (ex : Germany +49, France +33).*

12. En plus de l'indicatif du pays, entrez l'adresse e-mail ou le numéro de téléphone portable avec lequel vous vous êtes inscrit sur **ELESION**.
13. Entrez le mot de passe de  votre compte **ELESION** dans le deuxième champ.
14. Appuyez sur **Connexion immédiate**.
15. Le symbole **ELESION**, votre adresse e-mail ou votre numéro de téléphone portable sont affichés au-dessus. Appuyez en bas de l'écran sur **Autoriser**. Votre compte **ELESION** est alors connecté au compte **Google Home**. Cela peut nécessiter un peu de temps.



16. Sélectionnez l'appareil dans votre application **ELESION** en appuyant dessus.
17. Appuyez en bas de l'écran sur **AJOUTER UNE PIÈCE**.
18. Choisissez une pièce en appuyant dessus.
19. Confirmez l'affectation de la salle en appuyant en dessous sur **Terminer**.
20. Vous accédez à l'aperçu des appareils **ELESION** ou à **Google Home**.

## Liste de commandes vocales



### NOTE :

*Pour cette liste, l'appareil a été nommé SALON dans l'**application ELESION**. Remplacez-le par le nom d'appareil que vous avez saisi dans l'**application ELESION**. Les couleurs et pourcentages sont donnés à titre d'exemple ; vous pouvez les remplacer par les valeurs de votre choix.*

| Action   | Commande                  |
|----------|---------------------------|
| Allumer  | Ok, Google, allume SALON. |
| Éteindre | Ok, Google, éteins SALON. |

## IFTTT

L'IFTTT fonctionne sur le principe de "si X a lieu, alors Y se déclenche". Avec l'application **IFTTT**, les actions des autres applications prises en charge peuvent désormais être liées aux actions de l'application **ELESION**.

## Connecter les applications

1. Installez l'application **IFTTT** sur votre appareil mobile.
2. Configurez votre compte **IFTTT**.
3. Ouvrez votre compte **IFTTT** et connectez-vous.
4. Appuyez en bas de l'écran sur **Rechercher**.
5. Saisissez **Smart Life** dans la barre de recherche.
6. Dans l'application, appuyez sur l'onglet **Services**, puis appuyez sur l'application **Smart Life** dans la liste des applications.
7. Appuyez ensuite sur **Connect**. Vous êtes automatiquement redirigé vers la page de connexion de l'application.
8. Connectez-vous avec votre compte **ELESION** (numéro de téléphone ou e-mail et mot de passe).
9. Appuyez sur **Link Now**.
10. Appuyez sur **Authorize**.
11. Appuyez ensuite sur **Ouvrir**. L'application **ELESION** est ajoutée en tant qu'applet à l'application **IFTTT**.

## Régler le déclencheur (Trigger)

1. Ouvrez l'application **IFTTT**.
2. Appuyez en bas à droite de l'écran sur l'onglet **My Applets**.
3. Appuyez en haut à droite de l'écran sur le symbole +.
4. Appuyez à nouveau sur le symbole +.
5. Appuyez sur **Search Services**. Saisissez **ELESION** dans la barre de recherche.
6. Dans la liste des applets, appuyez sur **ELESION**.

7. Réglez le déclencheur (trigger) de votre choix. Par exemple : l'alarme d'un capteur (déclencheur / X) peut entraîner l'allumage de votre prise (action consécutive / Y).



**NOTE :**

*Notez que les appareils doivent être en ligne afin que l'application IFTTT les trouve et les reconnaisse.*

## Protection des données

Avant de transférer l'appareil à un tiers, de le faire réparer ou même de le renvoyer, il est impératif d'effectuer les étapes suivantes :

- Supprimez toutes les données.
- Restaurez les réglages par défaut de l'appareil.
- Supprimez l'appareil de l'application.

L'application comporte l'explication des raisons pour lesquelles certaines données personnelles ou certaines autorisations sont requises pour l'enregistrement.

## Caractéristiques techniques

|                                    |   |
|------------------------------------|---|
| Entrée                             | 230 V AC, 50 Hz, max. 16 A                          |
| Sortie                             | 230 V AC, 50 Hz, max. 16 A                          |
| Puissance de commutation           | Max. 3680 W   |
| Fréquence radio                    | 2,412-2,472 GHz                                     |
| Puissance d'émission max.          | < 100 mW  |
| Standard wifi                      | 802.11 b/g/n  |
| Sécurité                           | WPA-PSK / WPA2-PSK / WPA / WPA2 / WEP / WPS2 / WAPI |
| Indice de protection               | IP44  |
| Cryptage                           | WEP / TKIP / AES                                    |
| Température ambiante d'utilisation | -20°C à 45°C  |
| Humidité ambiante                  | ≤ 80 %  |
| Dimensions                         | 66 x 11 x 66 mm                                     |
| Poids                              | 150 g   |

Informations sur l'interrupteur conformément à la norme EN 61058-1

### 1. Identification de l'interrupteur

|      |                  |             |
|------|------------------|-------------|
| 1.1. | Nom du fabricant | PEARL GmbH  |
| 1.2. | Désignation      | NX-4458-675 |

### 2. Montage de l'entourage de l'interrupteur

|      |  |  |
|------|--|--|
| 2.1. | Indice de protection (IP) de l'interrupteur            | IP44   |
| 2.2. | Protection contre le choc électrique du côté extérieur | SKI  |
| 2.3. | Type de montage et actionnement de l'interrupteur      | Enfichable directement, actionné par touche marche/arrêt ou par wifi |
| 2.4. | Degré de pollution                                     | 2  |

### 3. Température

N/A

### 4. Charge /circuit électrique

|      |   |       |
|------|---|-------|
| 4.1. | Tension nominale ou plage de tension nominale | 230 V |
| 4.2. | Type de réseau                                | AC    |
| 4.3. | Fréquence ou gamme de fréquence               | 50 Hz |

|       |   |        |
|-------|---|--------|
| 4.4.  | Courant nominal ou charge nominale avec charge résistive prépondérante  | N/A    |
| 4.5.  | Circuit avec charge de résistance et de moteur  | 16(2)A |
| 4.6.  | Courant assigné et valeur assignée de la pointe de courant à l'enclenchement (ou charge minimale)                         | N/A    |
| 4.7.  | Dans les circuits avec charge pour lampe incandescente - fil de tungstène du courant nominal pour la charge de résistance | N/A    |
| 4.8.  | Dans les circuits avec cas particuliers de charge (indications concernant l'appareil à activer)                           | N/A    |
| 4.9.  | Pour les interrupteurs avec plus d'un circuit, le courant pour chaque circuit   | N/A    |
| 4.10. | Valeur assignée de la tension de tenue aux chocs  | 2500 V |
| 4.11. | Pour les interrupteurs électriques : le courant thermique   | N/A    |

|       |  |                     |
|-------|--|---------------------|
| 4.12. | Pour les interrupteurs électriques : mode d'utilisation  | S1                  |
| 4.13. | Pour les interrupteurs électrique la durée d'allumage/extinction   | N/A                 |
| 4.14. | Type et/ou connexion de l'interrupteur   | un pôle /une charge |
| 4.15. | Courant assigné et pointe de courant à l'enclenchement   | N/A                 |
| 4.16. | Dans les circuits électriques pour une charge inductive  | N/A                 |
| 4.17. | Dans les circuits électriques pour une certaine charge de moteur avec rotor bloqué et un facteur de puissance d'au moins 0,6 | N/A                 |

### 5. Pinces / conducteurs

N/A

### 6. Cycles de fonctionnement /Séquences de manœuvre

N/A

### 7. Affichage du signal

|      |  |     |
|------|--|-----|
| 7.1. | Puissance maximale des lampes de signal avec fil de tungstène.           | N/A |
| 7.2. | Fonctionnement prévu ou type de fonctionnement de l'indicateur de signal | OK  |

### 8. Coupure du circuit

|      |  |  |
|------|--|--|
| 8.1. | Coupure électronique                     | N/A                                      |
| 8.2. | Coupure avec petite ouverture de contact | Coupure avec petite ouverture de contact |
| 8.3. | Coupure complète                         | N/A                                      |

### 9. Matériaux isolants

|     |   |                                 |
|-----|---|---------------------------------|
| 9.1 | Indice de résistance au cheminement IRC | PTI 175V                        |
| 9.2 | Température du filament, 850 °C         | Température du filament, 850 °C |

### 10. Conditions de refroidissement

|       |   |   |
|-------|---|---|
| 10.1. | Ne nécessite pas de refroidissement forcé | Ne nécessite pas de refroidissement forcé |
|-------|---|---|



| <b>11. Dispositif de protection</b> |   |   |
|-------------------------------------|---|---|
| 11.1.                               | Courant nominal/courbe de déclenchement/puissance de coupure minimale du dispositif de protection intégré   | N/A   |
| 11.2.                               | Type/fonctionnement du dispositif de protection non remplaçable   | Dispositif de protection thermique : 250 V AC 3A 102 °C |
| 11.3.                               | Courant nominal/courbe de déclenchement/puissance de coupure minimale du dispositif de protection extérieur | N/A   |

| <b>12. Conditions d'essai</b> |   |     |
|-------------------------------|---|-----|
| 12.1.                         | Conditions d'essai pour les interrupteurs électroniques | OK  |
| 12.2.                         | Conditions d'essai pour les interrupteurs               | N/A |

N/A = non pertinent pour cet article





PEARL GmbH | PEARL-Straße 1-3 | D-79426 Buggingen  
Service commercial PEARL France : 0033 (0) 3 88 58 02 02